

WAGA WIELOGŁOWICOWA ELEKTRON-MHW-10

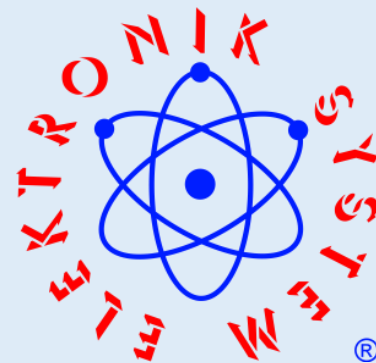



Ustronna 14
89-606 Charzykowy

wykrywaczmetali@onet.eu
elektron@metaldetektor.pl

+48 608 34 34 34



SPECYFIKACJA WAGI WIELOGŁOWICOWEJ

Model	MHW-10 1,6l	MHW-10 3,0l	MHW-10 5,5l	MHW-10 7,5l
Komory ważące	1,6l jednostronnie uchylne	3,0l	5,5l obustronnie uchylne	7,5l
Zakres ważenia	15-1000g		25-5000g	
Odchylenie	± 0,5-2g		± 1-8g	
Maksymalna prędkość	do 70 porcji na minutę		do 60 porcji na minutę	
System rozważający	10 sekcji ważących			
Stożek rozdzielający	Wibracyjny z tensometrem			
Panel sterowania	10.4" ekran dotykowy			
Główne cechy	<ol style="list-style-type: none"> 1. Dokładne wibratory liniowe 2. Specjalistyczna komora ważąca 3. Centralny stożek leja zasypowego z tensometrem dozującym pojemność zasypu i podawanie produktu 4. Wszystkie elementy automatyki znanych, sprawdzonych światowych marek ogólnodostępnych na rynku 5. System został wyposażony w najnowszej generacji oprogramowanie umożliwiające połączenie LAN z komputerem nadzorującym, wyjściem USB jak również możliwością nadzoru z zewnątrz systemu zasypowego i rozważającego za pomocą kamery przemysłowej co ułatwia obsługę jednej osobie 			
   kamera połączenie LAN wyjście USB				
Materiał obudowy	SUS304 / SUS316			
Klasa szczelności	IP64 / IP66			
Wyposażenie dodatkowe	<ol style="list-style-type: none"> 1. Specjalna perforacja blachy ułatwiająca zrzut produktu i utrzymanie higieny 2. Specjalnie uformowany dolny zrzut poprawiający wydajność maszyny 3. Zastosowanie do konstrukcji całej maszyny stali kwasoodpornej SUS316 			
Zasilanie	230V, 50Hz, 2,0KW			
Warunki dostawy	Do uzgodnienia			
Termin dostawy	100 dni roboczych od dnia wpłaty zaliczki			
Warunki płatności	Zaliczka w wysokości 50% ceny brutto, 40% przed dostawą, pozostałe 10% w ciągu 14 dni od dnia przekazania przedmiotu umowy			

ZESTAWIENIE POSZCZEGÓLNYCH KOMPONENTÓW

Elementy płyty głównej	Procesor główny	Fujitsu - Japonia
	Pamięć ROM	Cypress - USA
	Pamięć RAM	Integrated Silicon Solution, Inc. - USA
	Komunikacja	Sipex Corporation - USA
Wyświetlacz	Procesor CPU	Freescall - USA
	Pamięć ROM	Spansion - USA
	Pamięć RAM	Micron - USA
	Komunikacja	ADI - Tajwan
Ekran dotykowy	TFT 10.4 - calowy	NEC Corporation - Japonia
Panel operacyjny	Panel dotykowy	Magic touch - Tajwan
Napęd	Silnik	SANYO - Japonia
		National Semiconductor - USA
Kontrolery	Szczelinowe bariery IR	Toshiba - Japonia

RYSUNKI TECHNICZNE WAGI WIELOGŁOWICOWEJ

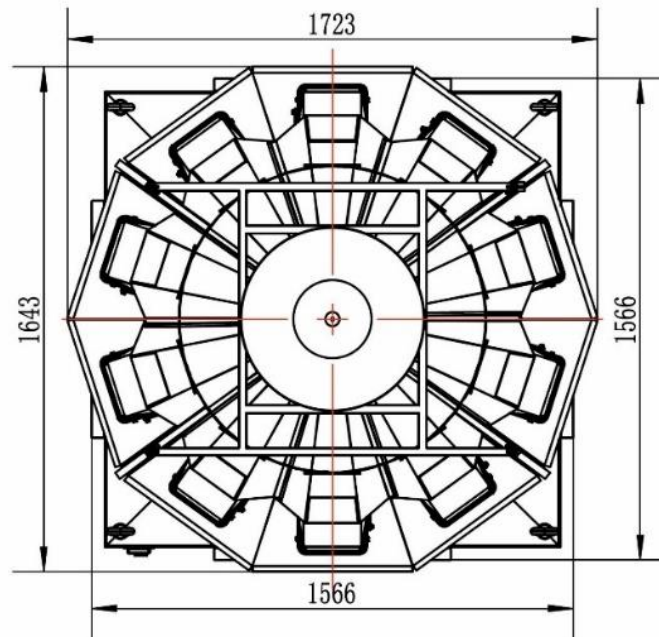
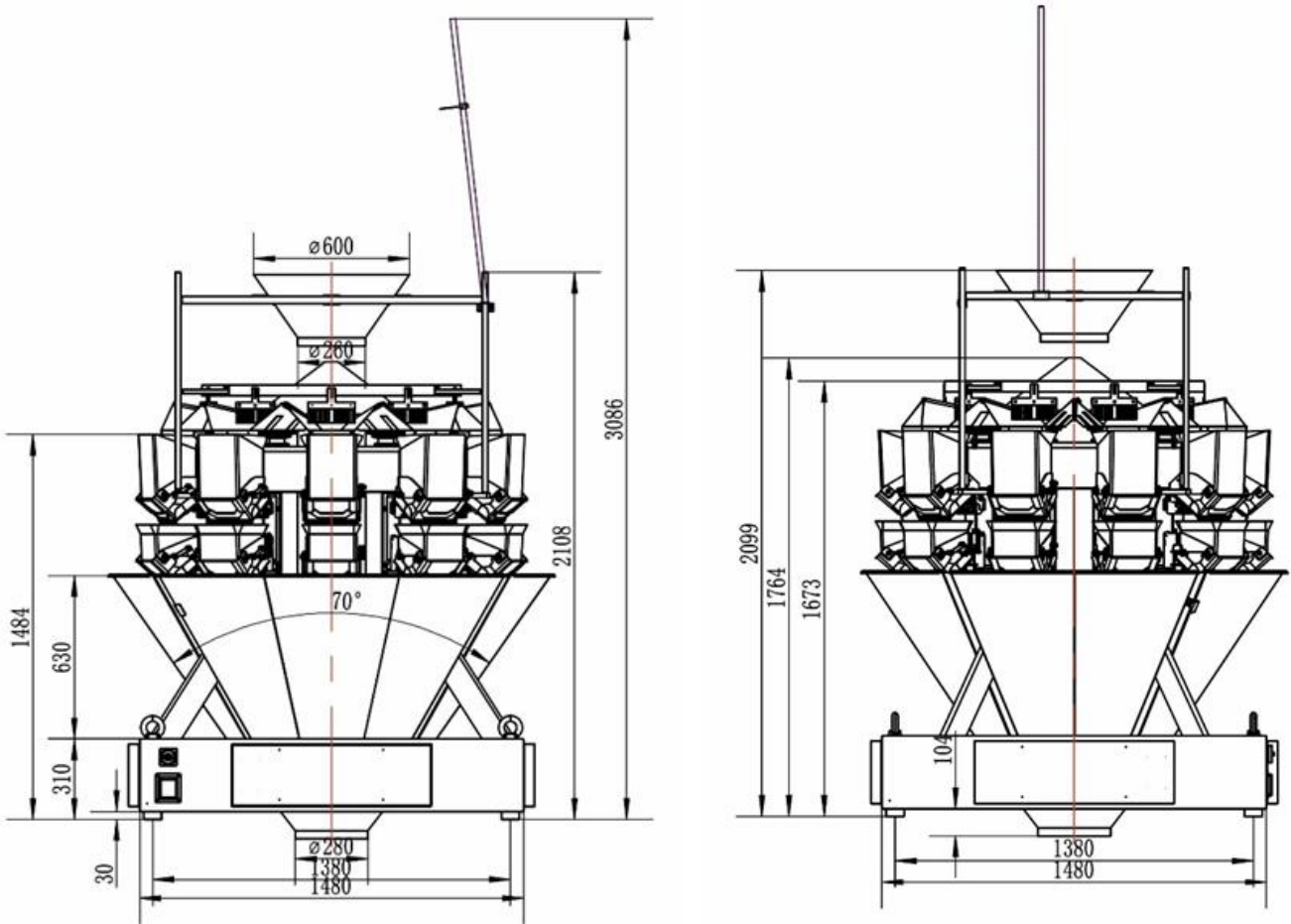

ZDJĘCIE PODESTU ROBOCZEGO PDR-150-316



RYSUNKI TECHNICZNE PODESTU ROBOCZEGO

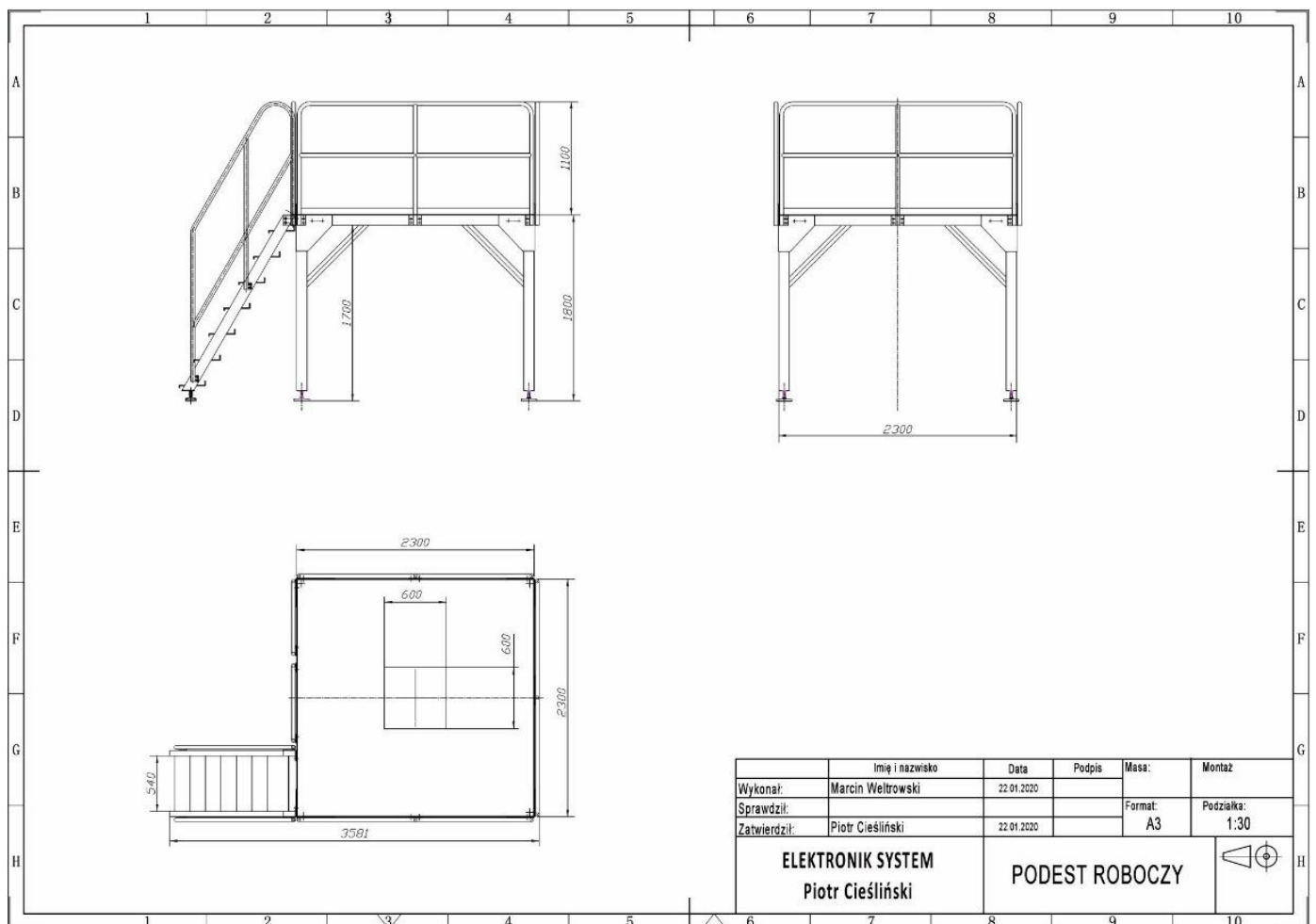

TRANSPORTERY PODAJĄCE



Transporter podający z taśmą modułarną



Transporter podający z taśmą poliuretanową



Transporter podający typu Z



Wibracyjny dozujący



ELEMENTY ODBIERAJĄCE



Transportery odbierające produkty z maszyny pakującej



Stół obrotowy odbierający produkty